

schema di collegamento PROFITRON con bus di campo

**morsetti comandi e segnalazioni**

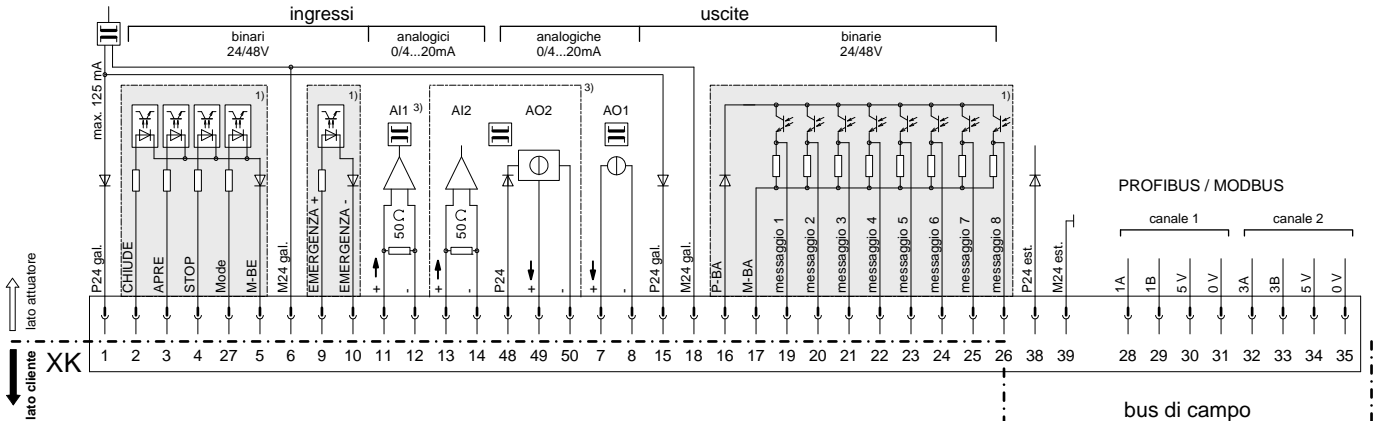

**collegamento cavo di alimentazione**

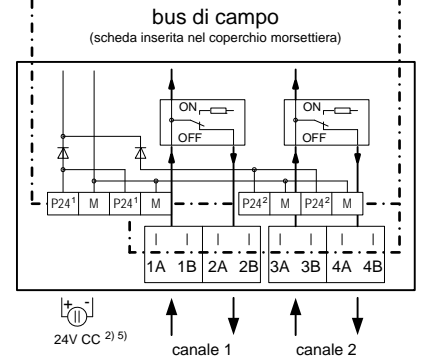
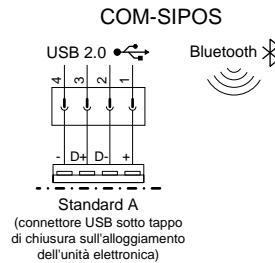
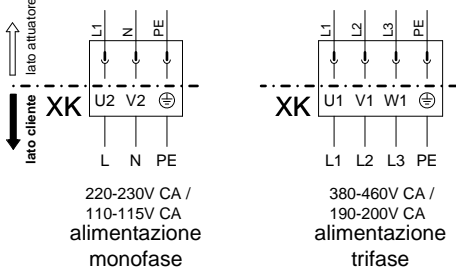

**schema lato Cliente - esempi di collegamento:**

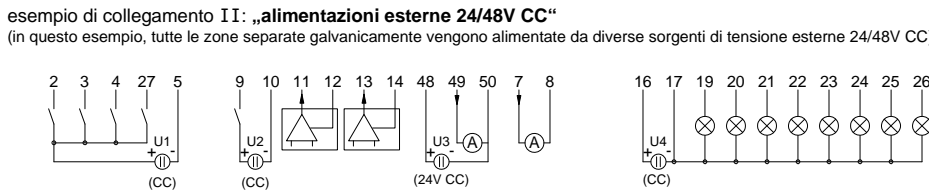
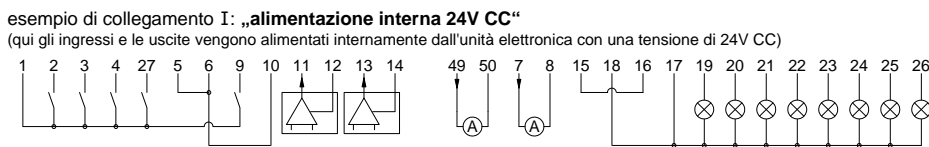

**posizione contatti XK**

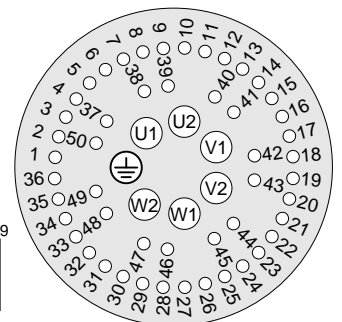

- 1) zone separate galvanicamente: possono essere alimentate da diverse sorgenti di tensione di 24/48V CC
- 2) tensione di alimentazione aggiuntiva di 24V CC dell'unità elettronica (se necessario)  
(In caso di caduta di tensione continuano ad essere emessi dalle uscite di segnalazione binarie 1-8 il valore reale di posizione e lo stato dell'apparecchio. Possibilità di comunicazione tramite COM-SIPOS o bus di campo - Modifica parametri oppure Lettura dello stato dell'apparecchio.)
- 3) opzionale
- 5) fino a 4 collegamenti P24 ed M sulla scheda di collegamento

max. sezione del cavo:  
 - 6 mm<sup>2</sup> alimentazione  
 - 2,5 mm<sup>2</sup> comandi e segnalazioni  
**Il cavo dei comandi e segnalazioni deve essere schermato!**